

## SHENZHEN ATTEN TECHNOLOGY CO., LTD.

- Паяльники • Паяльные станции • Ремонтные станции (термофен)
- Многофункциональные системы технического обслуживания
- Стабилизированные источники питания постоянного тока
- Импульсные источники питания постоянного тока
- Программируемые источники питания

# ATTEN



## Руководство пользователя GT-6200 / GT-6150

## SHENZHEN ATTEN TECHNOLOGY CO., LTD.

**Адрес:** 8-й этаж, здание 2, Сеньянский парк высоких технологий, 7 Уэст роуд, Новый район Гуанмин, Шэньчжэнь, пров. Гуандун

**Тел.:** (+86) 755-2697-6181 **Почтовый индекс:** 518132

**Веб-сайт:** [www.atten.com.cn](http://www.atten.com.cn) (на китайском)

[www.atten.com](http://www.atten.com) (на английском)

**Эл. почта:** [sales@atten.com.cn](mailto:sales@atten.com.cn)

**Facebook:** <https://www.facebook.com/attencn/>

СДЕЛАНО В КИТАЕ  
CBN035791(A)

SHENZHEN ATTEN TECHNOLOGY CO., LTD



## Гарантия на изделие

- На данное изделие предоставляется гарантия продолжительностью два года от даты приобретения (не распространяется на такие расходные материалы, как нагревательный сердечник). Если в течение срока действия гарантии будет обнаружена какая-либо проблема с качеством изготовления, наша компания предоставит бесплатное техническое обслуживание.
- В случае приборов, срок действия гарантии которых истек, наша компания предоставляет услуги по техническому обслуживанию в течение всего срока службы.
- Если прибор поврежден в результате неправильного применения пользователем или внесения изменений в детали прибора без разрешения, наша компания предоставляет только ограниченное гарантийное обслуживание.
- В случае неисправности прибора отправьте его в указанный сервисный пункт для проведения технического обслуживания. Сервисным пунктам и персоналу, которые не получили от завода-изготовителя разрешения на выполнение таких работ, запрещено проводить какое-либо техническое обслуживание прибора.

## Контактная информация пункта послепродажного обслуживания

- Контактный номер нашего отдела послепродажного обслуживания: (+86) 0755-8602 1266.

## Содержание

Информация об авторских правах .....	2
Описание используемых знаков .....	2
Квалификация пользователей .....	2
Меры предосторожности .....	2
Заявление об отказе от ответственности .....	2
Упаковочный лист .....	3
Схематическое представление оборудования в целом .....	5
Способ соединения оборудования .....	5
Последовательность соединения оборудования .....	6
Технические характеристики .....	7
Описание рабочего экрана .....	8
Порядок настройки температуры .....	10
Быстрый переход к необходимым параметрам при определенной температуре .....	11
Открытие и закрытие каналов GT-6200 .....	12
Настройка параметров .....	13
Описание всех пунктов меню настройки параметров системы базовой станции .....	14
Меню настройки параметров каналов ручки.....	18
Способ подключения провода рабочего заземления .....	20
Техническое обслуживание .....	22
Руководство пользователя программного обеспечения на ПК .....	23
Приложение .....	27
Гарантия на изделие .....	28

### Гарантийный талон изделия

Гарантийный срок на прибор действует в течение двух лет с даты покупки.

В случае проблем с прибором по причине недостаточного качества мы предоставим техническое обслуживание и ремонт бесплатно при предъявлении данного талона и чека.

При получении прибора мы отремонтируем его в течение двух рабочих дней, а затем отправим покупателю.

Примечание: при возврате и ремонте прибора предоставьте гарантийный талон, в противном случае бесплатное техническое обслуживание не предоставляется.

Благодарим за сотрудничество!

### Сертификат изделия

Модель прибора: \_\_\_\_\_ Номер прибора: \_\_\_\_\_

Контролер: \_\_\_\_\_ Дата отгрузки с завода: \_\_\_\_\_

Специалист по продажам: \_\_\_\_\_ Дата продажи: \_\_\_\_\_

## Информация об авторских правах

Конструкция данного прибора (включая внутреннее программное обеспечение) и его принадлежностей защищены применимым законодательством Китая. Любое нарушение соответствующих прав нашей компании повлечет за собой юридические санкции. При использовании данного прибора неукоснительно соблюдайте законодательство соответствующего государства.

## Описание используемых знаков

Благодарим за приобретение наших приборов. Перед использованием прибора внимательно изучите настоящее руководство и обратите особое внимание на предупреждения и предостережения, приведенные в данном документе.

	Предупреждение о возможном поражении электрическим током.
	Предупреждение о возможной телесной травме.

## Квалификация пользователей

Для использования прибора пользователи должны обладать базовыми знаниями, здравым смыслом и уметь выполнять электротехнические работы. Несовершеннолетние должны использовать прибор только под надзором специалиста или опекуна.

**[Примечание]:** Чтобы избежать повреждения прибора и обеспечить безопасность рабочей среды, перед использованием прибора внимательно изучите данное руководство и храните его надлежащим образом для

## Меры предосторожности

Во избежание поражения электрическим током, телесных травм, опасности пожара или иных опасностей при использовании данного прибора требуется соблюдать следующие основные правила. Чтобы гарантировать собственную безопасность, разрешается использовать только детали и принадлежности, одобренные или рекомендованные заводом-изготовителем. В противном случае это может привести к серьезным последствиям!

### ПРЕДУПРЕЖДЕНИЕ

- При использовании прибора убедитесь в надежном подключении провода заземления кабеля питания;
- ЗАПРЕЩАЕТСЯ направлять сопло термофена непосредственно на людей или животных. При любых обстоятельствах строго запрещено использовать термофен для сушки волос. ЗАПРЕЩАЕТСЯ касаться нагревательной трубки или направлять поток воздуха от термофена непосредственно на кожу.
- Используйте термофен осторожно. Не допускайте падения или интенсивного встряхивания прибора. Не кладите тяжелые предметы на прибор и обращайтесь с ним осторожно;
- Температура разных моделей сопел отличается. Это нормальное явление и не является недостатком качества оборудования;
- Во избежание короткого замыкания или опасности поражения электрическим током, запрещается использовать прибор мокрыми руками или если электрический провод влажный;
- Храните прибор в недоступном для детей месте;
- Используйте прибор на безопасном расстоянии от легковоспламеняющихся газов или других легковоспламеняющихся материалов;
- Используйте только запасные части, предоставляемые изготовителем. В случае использования неоригинальных принадлежностей гарантия на прибор аннулируется;
- ЗАПРЕЩЕНО касаться паяльного наконечника, демонтажного сопла, сопла термофена и металлических деталей вокруг них;
- Перед заменой компонента или паяльного наконечника, демонтажного сопла или сопла термофена выключите питание и приступайте к работе после охлаждения оборудования;
- Запрещается использовать данное оборудование в любых иных целях, кроме демонтажа;
- При пайке выделяется дым, поэтому обеспечьте средства для вентиляции;
- При использовании оборудования соблюдайте осторожность, поскольку в противном случае возможно получение травм;
- При использовании оборудования учитывайте требования к электропитанию;
- После использования выключите переключатель питания. Оборудование автоматически выключится после остывания.

## Заявление об отказе от ответственности

Компания снимает с себя ответственность за травмы или материальный ущерб, понесенные в результате несоблюдения соответствующих инструкций, стихийных бедствий и иных форс-мажорных обстоятельств или неправильных действий или других неисправностей, не связанных с качеством изделия.

Настоящее руководство подготовлено, составлено и выпущено компанией ATTEN в соответствии с текущими свойствами продукции. В производство и данное руководство могут быть внесены последующие изменения без предварительного уведомления.

**[Примечание]:** Чтобы избежать повреждения прибора и обеспечить безопасность рабочей среды, перед использованием прибора внимательно изучите данное руководство и храните его надлежащим образом для обращения в будущем.

## Приложение

- Вид оборудования в разобранном состоянии

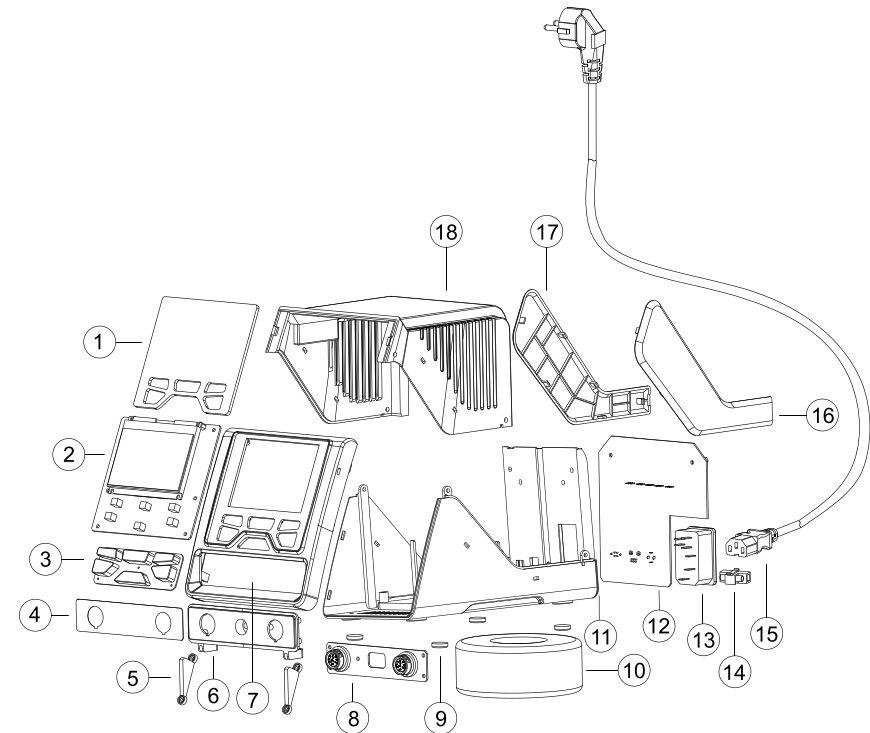

Позиция	Название детали	Позиция	Название детали
1	Стекло дисплея	10	Трансформатор
2	Печатная плата дисплея	11	Нижняя оболочка
3	Силиконовые кнопки	12	Печатная плата питания
4	Алюминиевая пластина интерфейса	13	Разъем сетевого питания
5	Прижимная пластина	14	Предохранитель
6	Панель интерфейса	15	Кабель питания
7	Панель	16	Правая декоративная пластина
8	Печатная плата интерфейса	17	Левая декоративная пластина
9	Самоклеящаяся подкладка для ножек	18	Верхняя оболочка



#### 4. Отображение кривой в реальном времени и ее сохранение

Область отображения кривой в реальном времени

Опции отображения каналов

Кнопка Save (Сохранить)

C:\Users\Administrator\Desktop Path..

Настройка адреса для сохранения кривой в реальном времени

Поставьте отметку в кнопку-флажок канала, кривую температуры которого необходимо отображать в реальном времени, после чего кривая будет отображаться в области отображения кривой в реальном времени.

Нажмите на «Path..» («Путь..»), чтобы задать адрес места сохранения данных кривой температуры в реальном времени. Нажмите «Save» («Сохранить»), после чего данные кривой температуры в реальном времени будут сохранены в заданном адресе места хранения.

#### Упаковочный лист



Базовая станция GT-6200



Базовая станция GT-6150



Руководство



Штекер заземления 3,5 мм



Свидетельство о годности к эксплуатации



Кабель питания

Упаковочный лист GT-6200		Упаковочный лист GT-6150	
Базовая станция GT-6200	1	Базовая станция GT-6150	1
Руководство по эксплуатации	1	Руководство по эксплуатации	1
Кабель питания	1	Кабель питания	1
Свидетельство о годности к эксплуатации	1	Свидетельство о годности к эксплуатации	1
Штекер заземления 3,5 мм	1	Штекер заземления 3,5 мм	1

#### Вариант комплектации GT-6150

<p>Стандартная комплектация</p> <p>GT-Y130 (используется для традиционных способов пайки)</p>	<p>Комплек- тация А</p> <p>GT-Y150 (используется для высокоомощной пайки припоем без свинца)</p>
<p>Комплек- тация В</p> <p>GT-Y050 (используется для точной пайки)</p>	<p>Комплек- тация С</p> <p>GT-N100 (используется для точной пайки)</p>

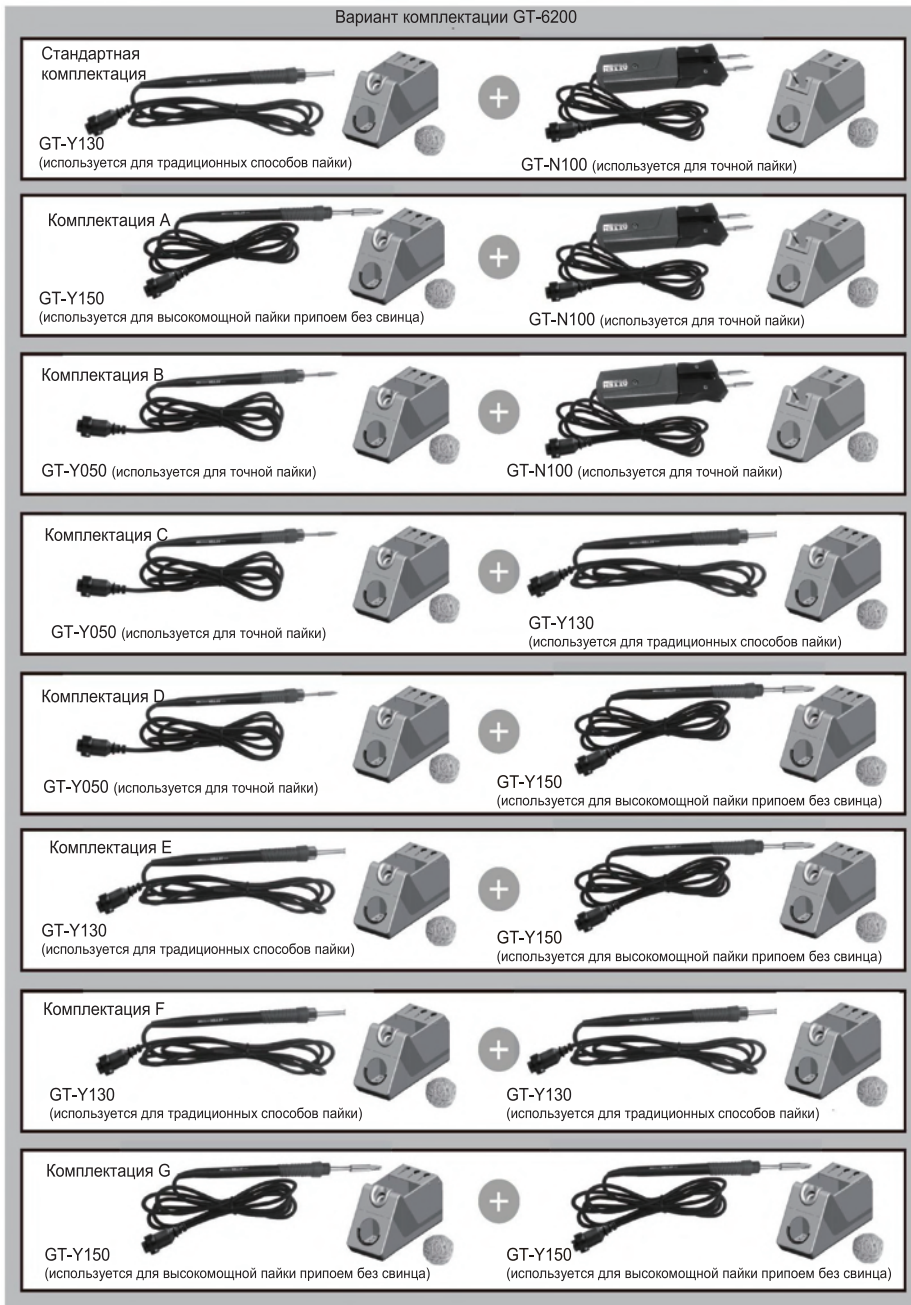

Окно настроек системы (вкладка sys set): для настройки языка, единицы измерения температуры, звукового сигнала при нажатии кнопок, сброса настроек, просмотра серийного номера и версии программного обеспечения устройства.

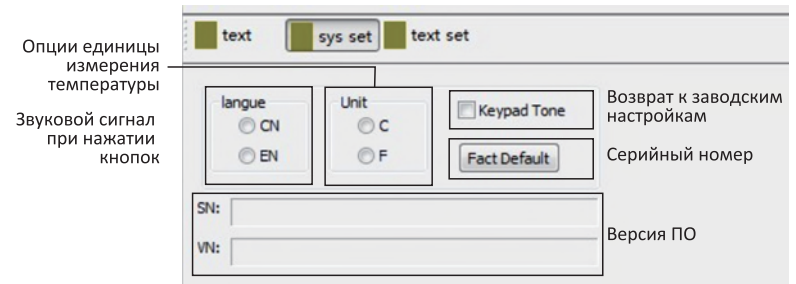

Окно настройки текста (вкладка text set): для настройки времени или температуры автоматического перехода в спящий режим, времени или температуры автоматического перехода в режим ожидания, быстрого доступа к настройкам температуры, верхнего и нижнего пределов температуры для каждого канала.

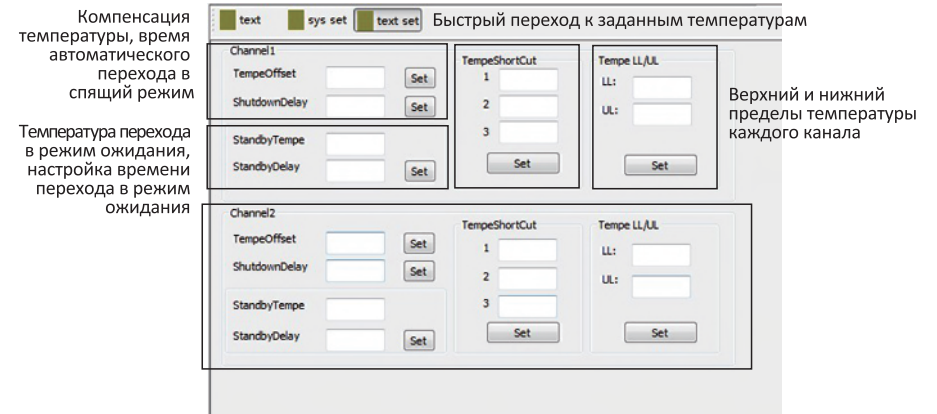

Доступны следующие порты связи:

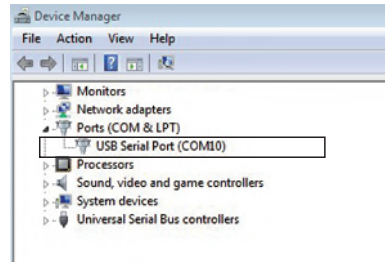

Связь с устройством будет правильно работать, только если ввести точно такой же адрес, что и адрес в меню устройства.

Примечание: прежде чем устанавливать связь, в качестве режима работы устройства следует задать режим ведомого устройства. В противном случае будет невозможно правильно установить связь и соединение.

### 3. Настройки параметров и подменю опций функций

В паяльных станциях серии GT имеется три окна подменю: Окно настройки параметров канала (вкладка text): для настройки параметров каждого канала и отображения данных в реальном времени.

Подменю опций функций: переключение температуры/блокировка температуры, настройка параметров температуры

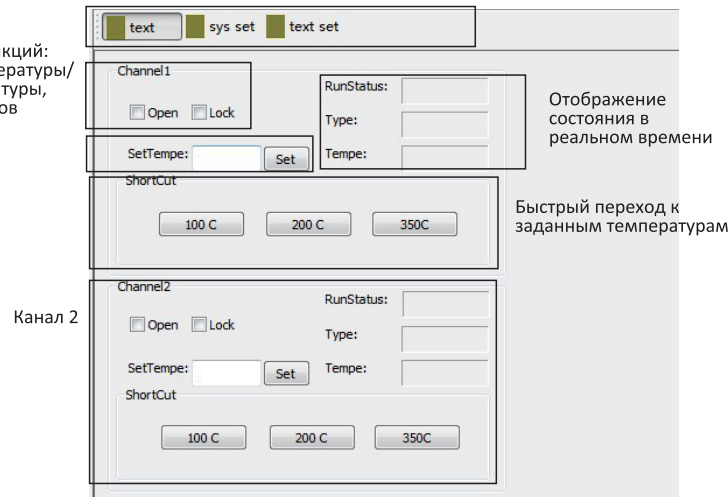

### Схематическое представление оборудования в целом

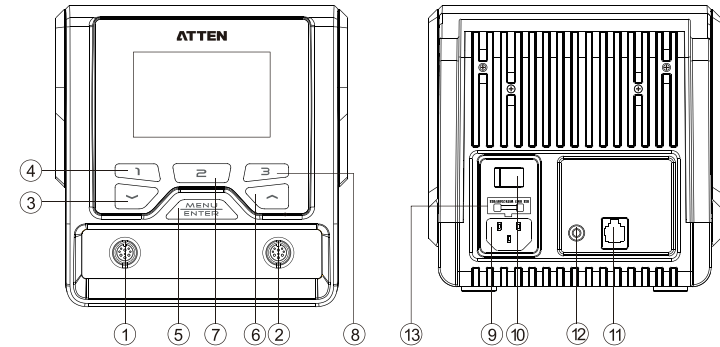

- ① Разъем для канала паяльного инструмента 1
- ② Разъем для канала паяльного инструмента 2 (такой разъем отсутствует в модели GT-6150)
- ③ Кнопка со стрелкой вниз / кнопка «минус»
- ④ Кнопка быстрого переключения температуры 1, кнопка выключения разъема канала паяльного инструмента 1
- ⑤ Кнопка перехода в меню настройки разъема канала паяльного инструмента 1
- ⑥ Кнопка «Enter» («Ввод»), кнопка «Menu» («Меню»), кнопка со стрелкой вверх / кнопка «минус»
- ⑦ Кнопка быстрого переключения температуры 2, кнопка перехода в меню настройки системы
- ⑧ Кнопка быстрого переключения температуры 3, кнопка выключения разъема канала паяльного инструмента 2, кнопка перехода в меню настройки разъема канала паяльного инструмента 2
- ⑨ Разъем сетевого электропитания, номинального питания переменного тока
- ⑩ Главный переключатель питания
- ⑪ Интерфейс связи RS232
- ⑫ Разъем рабочего заземления
- ⑬ Предохранители питания

### Способ соединения оборудования

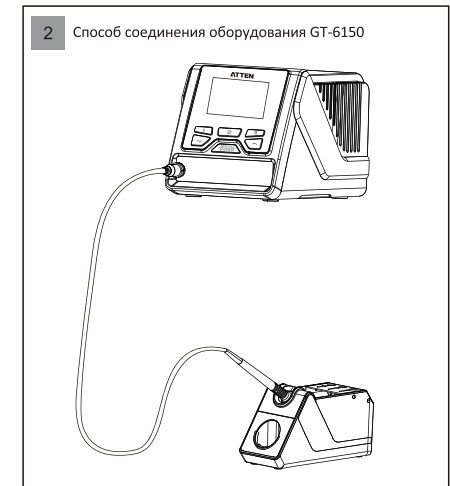
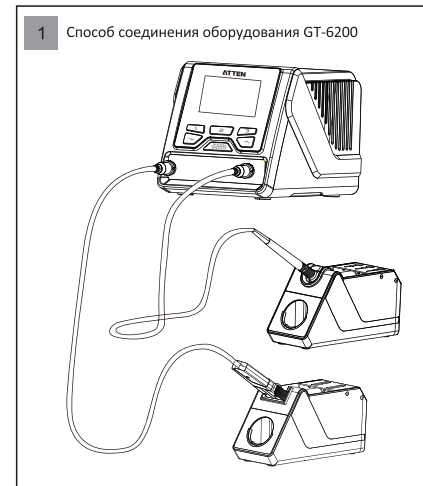

## Последовательность соединения оборудования

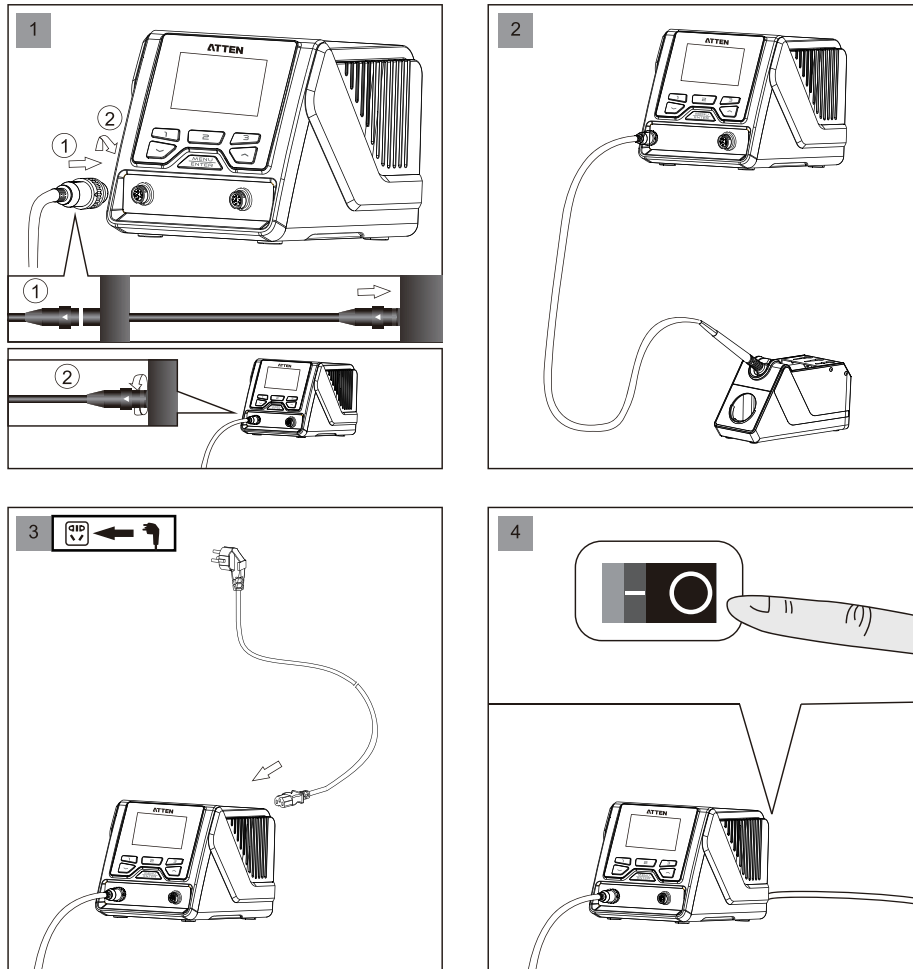

### ⚠ Примечание

Чтобы предотвратить повреждение базовой станции, выключайте электропитание при подключении или отсоединении разъема паяльных инструментов!

## Руководство пользователя программного обеспечения на ПК

1. Операционная система для ПО  
 Программное обеспечение для ПК можно использовать в следующих операционных системах: win XP и win 7.

2. Описание интерфейса

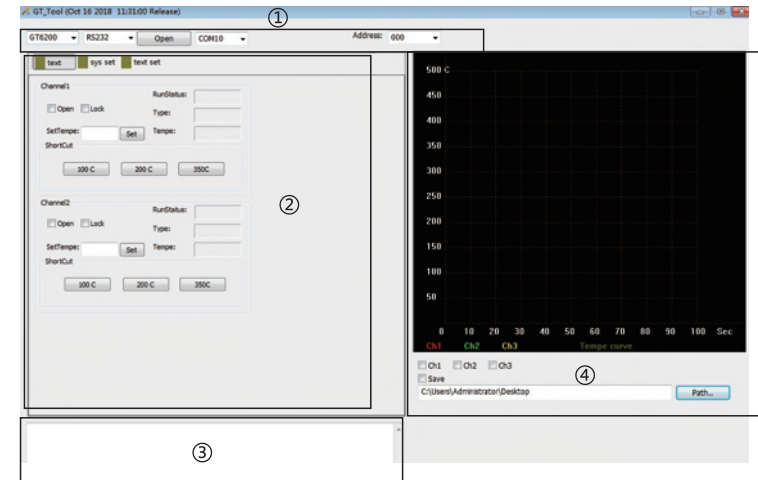

Интерфейс ПО включает в себя 4 функциональных модуля:

- 1 Модуль связи: отображает модель прибора, режим связи, сетевой адрес, порт связи и т. д.
- 2 Модуль настройки параметров: отображает настройки параметров прибора и данные в реальном времени.
- 3 Модуль полезной информации: отображает полезную информацию, включая ошибки, важные советы и т. д.
- 4 Модуль отображения кривой температуры в реальном времени: отображает кривую температуры в реальном времени для каждого канала и данные кривой по сохраненной температуре.

### 3. Указания по применению

1. Дважды нажмите на иконку (или нажмите правой кнопкой мыши и выберите «открыть файл»), чтобы открыть программное обеспечение для ПК GT\_TOOL\_20181016a.
2. Выберите модель прибора, режим связи, сетевой адрес, порт связи, а затем нажмите «Open» («Открыть»), чтобы установить связь. После успешного подключения в модуле полезной информации отобразится соответствующая информация.

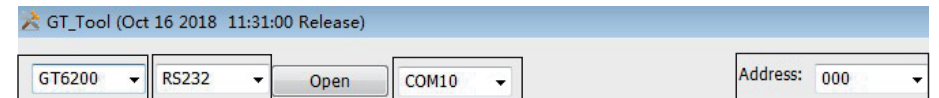



## Техническое обслуживание

Код неполадки или описание неполадки	Возможные причины неполадок
Е-1: неисправность плавкого предохранителя	<ol style="list-style-type: none"> <li>1. Если в нагревательном сердечнике возник обрыв цепи, замените его.</li> <li>2. Если в нагревательном сердечнике имеется ненадежный контакт, отсоедините его, а затем снова установите.</li> <li>3. Если внутренний соединительный кабель внутри нагревательного сердечника и ручки поврежден или повреждена контактная часть нагревательного сердечника, отремонтируйте поврежденный проволочный вывод или замените паяльный наконечник.</li> <li>4. Если проволочный вывод внутри наконечника с 9 контактами отсоединен, отремонтируйте поврежденный вывод или замените паяльный наконечник.</li> </ol>
Е-2: аварийный сигнал датчика	<ol style="list-style-type: none"> <li>1. Если нагревательный сердечник поврежден, замените его.</li> <li>2. Если возник обрыв цепи проволочного вывода датчика, проверьте проволочный вывод паяльного наконечника.</li> </ol>
Е-3: аварийный сигнал обнаружения перехода через ноль	Отправьте в указанный пункт послепродажного обслуживания для проведения технического обслуживания.
Е-4: аварийный сигнал при неправильной температуре	Возникает, если нагреваемый предмет слишком быстро охлаждается и не может достигнуть заданной температуры, даже если нагревается длительное время. Необходимо более мощное паяльное оборудование.
Е-5: сработала защита от превышения по току	<ol style="list-style-type: none"> <li>1. Короткое замыкание в нагревательном сердечнике.</li> <li>2. Если короткое замыкание возникло во внутреннем проволочном выводе паяльного наконечника, замените паяльный наконечник.</li> </ol>
Е-6: неправильное напряжение в системе	<ol style="list-style-type: none"> <li>1. Если напряжение внешнего электропитания неправильное, проверьте, соответствует ли входное напряжение прибора требованиям.</li> <li>2. Если базовая станция прибора повреждена, отправьте ее в указанный пункт послепродажного обслуживания для проведения технического обслуживания.</li> </ol>
Е-8: неправильная температура паяльного наконечника	<ol style="list-style-type: none"> <li>1. Если датчик температуры неисправен, замените нагревательный сердечник.</li> <li>2. Если температура паяльного наконечника слишком высокая, охладите наконечник и перезапустите оборудование.</li> </ol>
Е-9: неправильное состояние ручки паяльного наконечника	<ol style="list-style-type: none"> <li>1. Если ручка не совместима с данным оборудованием, замените ее на ручку, изготовленную производителем оборудования.</li> <li>2. Если внутренняя цепь неисправна, отправьте оборудование в указанный пункт послепродажного обслуживания для проведения технического обслуживания.</li> </ol>
неисправность экрана дисплея:	<p>При возникновении неисправности можно выполнить следующие действия, чтобы попытаться устранить ее. Если проблему не удалось устранить, верните оборудование для проверки на завод-производитель.</p> <ol style="list-style-type: none"> <li>1. Проверьте, включен ли переключатель на разъеме питания.</li> <li>2. Проверьте на наличие напряжения на разъеме питания.</li> <li>3. Проверьте, надежно ли вставлена вилка линии питания.</li> <li>4. Проверьте, не перегорел ли предохранитель. Если перегорел, замените его предохранителем с соответствующими техническими характеристиками.</li> </ol>
неправильная температура:	<ol style="list-style-type: none"> <li>1. Чтобы скорректировать температуру, используйте функцию компенсации температуры пользователем.</li> <li>2. Замените нагревательный сердечник на сердечник, изготовленный и присланный оригинальным производителем.</li> </ol>
Нечитаемый код:	<ol style="list-style-type: none"> <li>1. В случае сильного источника помех в окружающей среде измените условия применения или покиньте зону с помехами.</li> <li>2. Если внутренняя цепь неисправна, отправьте оборудование в указанный пункт послепродажного обслуживания для проведения технического обслуживания.</li> </ol>

## Технические характеристики

Модель прибора	GT-6200	GT-6150
Номинальное рабочее напряжение	230 В пер. т. ± 10%, 50 Гц (110 В ±10%, 60 Гц)	
Номинальная мощность	200 Вт	150 Вт
Уровень безопасности	Класс 1 (базовая станция с контроллером), класс 3 (принадлежности паяльной ручки)	
Предохранитель питания	2,5 ампер-виток (230 В пер. т.) 3,15 ампер-виток (110 В пер. т.)	2,5 ампер-виток (230 В пер. т.) 3,15 ампер-виток (110 В пер. т.)
Диапазон температур	150–480 °C (302–896 °F) (настраиваемый диапазон температур зависит от подключенных принадлежностей паяльной ручки)	
Стабильность температуры	±2 °C (±4 °F)	
Количество каналов для инструмента	Канал 2 (возможность одновременного подключения 2 паяльных ручек)	Канал 1
Разъем рабочего заземления	Штекер 3,5 мм (который жестко заземлен, если не подключен, напрямую соединен с проводом защитного заземления)	
Шаг регулировки температуры	Длительное нажатие для изменения на 10 единиц за один раз. Короткое нажатие для изменения на 1 единицу за один раз.	
Режим ожидания	0–120 минут, по умолчанию задано время 0 минут, выключение режима ожидания	
Спящий режим	0–120 минут, по умолчанию задано время 0 минут, выключение спящего режима	
Быстрая настройка температуры	3 температурных группы, которые можно быстро вызвать.	
Разрешение дисплея	240x160 точек (белые символы на синем фоне)	
Язык системы	Английский / китайский	
Диапазон адресов связи	1–255 (пока недоступно)	
Рабочие условия	Температура 0–40 °C, относительная влажность <80%	
Условия хранения	Температура -20–80 °C, относительная влажность <80%	
Габариты	315 (Д) x 252 (Ш) x 127 (В) мм	
Вес	Прибл. 4 кг	

## Описание рабочего экрана

Описание рабочего экрана GT-6200  
После подключения к зарядному устройству включите переключатель питания. После отображения начального экрана прибор начнет работать в обычном режиме. Версия системы отображается в течение 3 секунд.

Начальный экран GT-6200



Обычный рабочий экран GT-6200

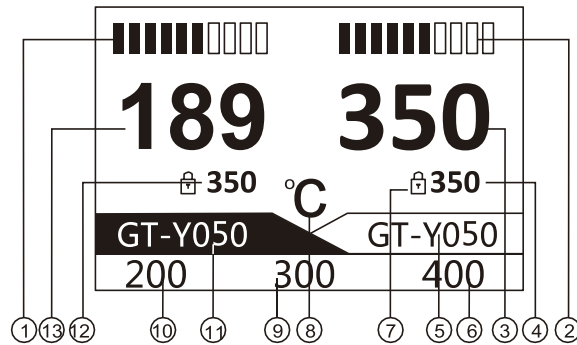

- ① Область отображения состояния канала 1, отображается индикатор мощности, рабочее состояние прибора, код неполадки.
- ② Область отображения состояния канала 2, отображается индикатор мощности, рабочее состояние прибора, код неполадки.
- ③ Область отображения фактической температуры канала 2. Также отображается описание нештатных условий работы.
- ④ Область отображения заданной температуры канала 2.
- ⑤ Область отображения модели паяльного инструмента, подключенного к каналу 2.
- ⑥ Значение быстрой настройки температуры 3 для канала 1 или канала 2.
- ⑦ Отображение иконки фиксированной температуры.
- ⑧ Область отображения единицы измерения температуры.
- ⑨ Значение быстрой настройки температуры 2 для канала 1 или канала 2.
- ⑩ Значение быстрой настройки температуры 1 для канала 1 или канала 2.
- ⑪ Область отображения модели паяльного инструмента, подключенного к каналу 1.
- ⑫ Область отображения заданной температуры канала 1.
- ⑬ Область отображения фактической температуры канала 1. Также отображается описание нештатных условий работы.

## Способ подключения провода рабочего заземления

В данном приборе используется заземляющий штекер 3,5 мм, который предусматривает следующие четыре способа заземления:

1		Жесткое заземление	Перед вставкой штекера 3,5 мм заземляющий провод ручки паяльного инструмента подключается непосредственно к защитному заземляющему проводу линии питания.
2		Эквипотенциальное соединение	После вставки штекера 3,5 мм провод заземления ручки паяльного инструмента подключается к трем контактам штекера 3,5 мм.
3		Плавающее соединение	Если штекер 3,5 мм напрямую подключен к розетке, а не к проволочному выводу, ручка паяльного инструмента находится в плавающем состоянии и не заземлена.
4		Мягкое заземление	

## Схематическое представление паяльника

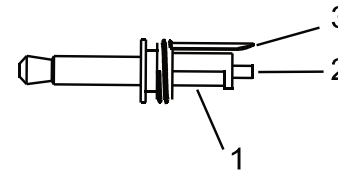

Если выбран режим эквипотенциального подключения:  
провод заземления может выполнять соответствующую функцию при подключении к контактам 1, 2, 3.

### Фиксированная температура

#### Channel1 Set (Настройка канала 1) > Fix Temp (Фиксированная температура)

Channel1 Set 	
GT-Y050	
▲ Shutdown Delay	OFF
Shortcut Temp1	200
Shortcut Temp2	300
Shortcut Temp3	400
▼ Fix Temp	OFF

Если этот режим включен, температура ручки будет заблокирована на этом заданном значении температуры. Если режим выключен, функция блокировки температуры выключена. 150–480 °C (392–896 °F): включена функция блокировки температуры. Ручка работает на фиксированном значении температуры. Пользователь не сможет изменить заданное значение температуры в главном экране. Заводская настройка по умолчанию: OFF («Выкл.»).

### Верхний предел температуры

#### Channel1 Set (Настройка канала 1) > Temp UL (Верхний предел температуры)

Channel1 Set 	
GT-Y050	
▲ Shortcut Temp1	200
Shortcut Temp2	300
Shortcut Temp3	400
Fix Temp	OFF
▼ Temp UL	450

Максимальная температура, которую пользователь может задать в главном рабочем окне. Заданная максимальная температура равна 480 °C (896 °F). Заданное минимальное значение параметра «максимальная температура» должно быть не меньше или равно параметру минимальной температуры. Заводская настройка значения по умолчанию: 450 °C (842 °F).

### Нижний предел температуры

#### Channel1 Set (Настройка канала 1) > Temp LL (Нижний предел температуры)

Channel1 Set 	
GT-Y050	
▲ Shortcut Temp2	300
Shortcut Temp3	400
Fix Temp	OFF
Temp UL	450
▼ Temp LL	150

Минимальная температура, которую пользователь может задать в главном рабочем окне. Заданная минимальная температура равна 150 °C (302 °F). Заданное максимальное значение параметра «минимальная температура» должно быть не меньше или равно параметру максимальной температуры. Заводская настройка значения по умолчанию: 150 °C (302 °F).

### Выход

#### Channel1 Set (Настройка канала 1) > Exit (Выход)

Channel1 Set 	
GT-Y050	
▲ Shortcut Temp3	400
Fix Temp	OFF
Temp UL	450
Temp LL	150
Exit	

Чтобы вернуться в главное окно, нажмите на кнопку «Logout» («Выйти из системы»). После нажатия на кнопку «Logout» («Выйти из системы») все измененные параметры будут сохранены, после чего оборудование будет работать в соответствии с измененными параметрами.

### Описание рабочего экрана GT-6150

После подключения к зарядному устройству включите переключатель питания. После отображения начального экрана прибор начнет работать в обычном режиме. Версия системы отображается в течение 3 секунд.

Начальный экран GT-6150



Обычный рабочий экран GT-6150

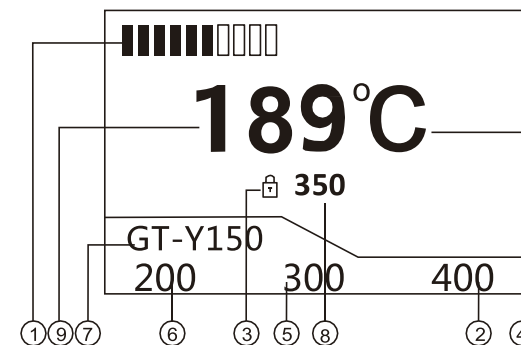

- ① Область отображения состояния канала 1, отображается индикатор мощности, рабочее состояние прибора, код неполадки.
- ② Значение быстрой настройки температуры 3 для канала 1.
- ③ Отображение иконки фиксированной температуры.
- ④ Область отображения единицы измерения температуры.
- ⑤ Значение быстрой настройки температуры 2 для канала 1.
- ⑥ Значение быстрой настройки температуры 1 для канала 1.
- ⑦ Область отображения модели паяльного инструмента, подключенного к каналу 1.
- ⑧ Область отображения заданной температуры канала 1.
- ⑨ Область отображения фактической температуры канала 1. Также отображается описание нештатных условий работы.

## Порядок настройки температуры

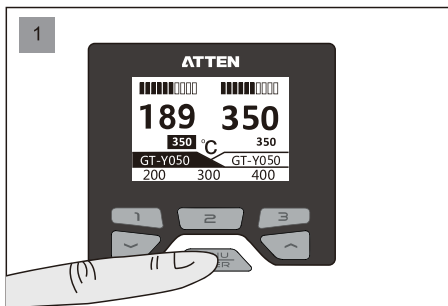

- 1 Чтобы выбрать канал, который необходимо настроить, кратковременно нажмите на кнопку «MENU» («МЕНЮ»). (В модели GT-6150 второй канал отсутствует).

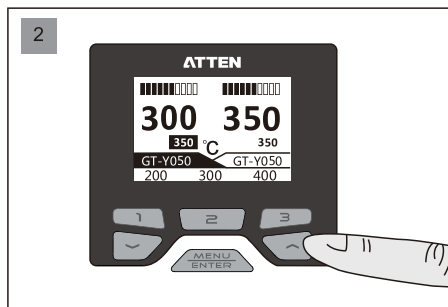

- 2 Чтобы увеличить температуру, нажмите кнопку со стрелкой вверх.

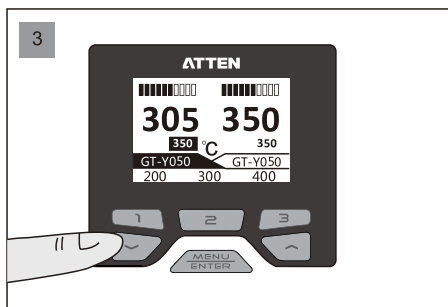

- 3 Чтобы уменьшить температуру, нажмите кнопку со стрелкой вниз.

## Задержка выключения

### Channel1 Set (Настройка канала 1) > Shutdown Delay (Задержка выключения)

Channel1 Set	
Temp Offset	0
Standby Temp	150
Standby Delay	OFF
<b>Shutdown Delay</b>	OFF
Shortcut Temp1	200

Прибор автоматически перейдет в спящий режим после заданного значения задержки (единица измерения: минуты):  
 OFF («ВЫКЛ.»): прибор не переходит в спящий режим.  
 1–120: после указанного времени прибор включает функцию спящего режима и переходит в него.  
 Примечание: ручка не перейдет в спящий режим, если не включен режим ожидания. Заводская настройка по умолчанию: OFF («ВЫКЛ.»).

## Быстрый переход к температуре 1

### Channel1 Set (Настройка канала 1) > Shortcut Temp1 (Быстрый переход к температуре 1)

Channel1 Set	
Temp Offset	0
Standby Temp	150
Standby Delay	OFF
Shutdown Delay	OFF
<b>Shortcut Temp1</b>	200

Всего существует 3 набора данных заданной температуры, которые пользователь может быстро вызвать: значения ограничены максимальной и минимальной температурами.  
 Заводская настройка значения по умолчанию:  
 Быстрый переход к температуре 1: 200 °C (392 °F).  
 Быстрый переход к температуре 2: 300 °C (572 °F).  
 Быстрый переход к температуре 3: 400 °C (752 °F).



## Меню настройки параметров каналов ручки

### Коррекция температуры

#### Channel1 Set (Настройка канала 1) > Temp Offset (Коррекция температуры)

Channel1 Set 	
GT-Y050	
Temp Offset	0
Standby Temp	150
Standby Delay	OFF
Shutdown Delay	OFF
Shortcut Temp1	200

Используется для компенсации погрешности вывода температуры от паяльного наконечника.  
 Диапазон компенсации: -50 °C ~ +50 °C (-90 °F ~ +90 °F).  
 Если значение положительное, температура ручки увеличится до заданного значения.  
 Если значение отрицательное, температура ручки уменьшится до заданного значения.  
 Заводская настройка значения по умолчанию: 0.

Если при замене нагревательного элемента или ручки отображаемая температура неточная, ее можно скорректировать путем изменения следующего параметра.

Действуйте следующим образом:

1. Задайте подходящее значение для коррекции температуры ручки, например, 350 °C (662 °F).
2. Когда температура стабилизируется, измерьте термометром фактическую температуру текущего нагревательного наконечника ручки. Например, фактическая измеренная температура равна 365 °C (689 °F).
3. Путем сравнения значений можно заключить, что фактическая температура на 15 °C (27 °F) выше заданной температуры.
4. Чтобы компенсировать погрешность отображаемой температуры, задайте значение компенсации температуры равным -15 °C (-27 °F).

### Температура в режиме ожидания

#### Channel1 Set (Настройка канала 1) > Standby temp (Температура в режиме ожидания)

Channel1 Set 	
GT-Y050	
Temp Offset	0
Standby Temp	150
Standby Delay	OFF
Shutdown Delay	OFF
Shortcut Temp1	200

Когда ручка в режиме ожидания, будет поддерживаться следующая температура:  
 150 °C (302 °F): минимальная температура в режиме ожидания.  
 300 °C (572 °F): максимальная температура в режиме ожидания.  
 Если заданная фактическая рабочая температура меньше заданной температуры в режиме ожидания, прибор перейдет в режим ожидания при фактической рабочей температуре.  
 Заводская настройка по умолчанию: 150.

### Задержка перехода в режим ожидания

#### Channel1 Set (Настройка канала 1) > Standby Delay (Задержка перехода в режим ожидания)

Channel1 Set 	
GT-Y050	
Temp Offset	0
Standby Temp	150
Standby Delay	OFF
Shutdown Delay	OFF
Shortcut Temp1	200

Если ручка не используется длительное время, прибор автоматически перейдет в режим ожидания после заданного значения задержки (единица измерения: минуты):  
 1–120: после указанного времени прибор включает функцию спящего режима и переходит в него.  
 OFF («ВЫКЛ.»): ручка не переходит в спящий режим.  
 Если заданная фактическая рабочая температура меньше заданной температуры в режиме ожидания, прибор перейдет в режим ожидания при фактической рабочей температуре.  
 Заводская настройка по умолчанию: OFF («ВЫКЛ.»).

## Быстрый переход к необходимым параметрам при определенной температуре

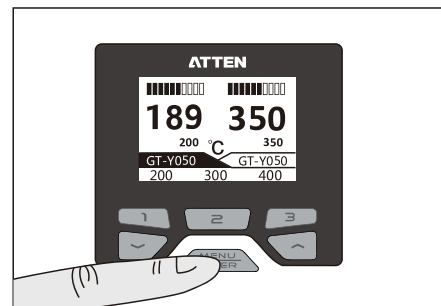

Чтобы выбрать канал инструмента 1 или канал инструмента 2, кратковременно нажмите на кнопку «MENU» («МЕНЮ»). (Эта функция отсутствует в GT-6150).

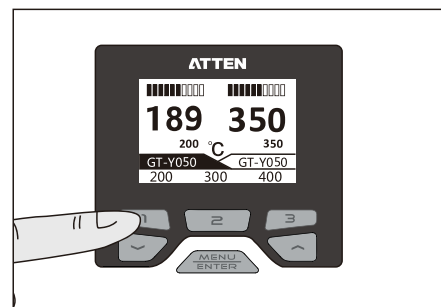

Чтобы быстро перейти к предварительно заданному значению 200 °C, кратковременно нажмите на кнопку 1. Примечание: значение быстрой настройки температуры можно изменить и задать в меню канала.

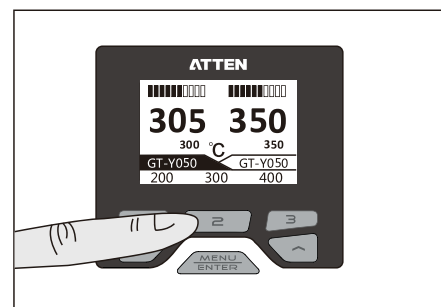

Чтобы быстро перейти к предварительно заданному значению 300 °C, кратковременно нажмите на кнопку 2. Аналогичным образом, чтобы быстро перейти к предварительно заданному значению 400 °C, кратковременно нажмите на кнопку 3.

## Открытие и закрытие каналов GT-6200

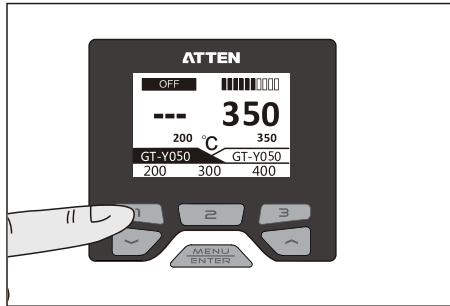

Чтобы открыть или закрыть канал 1, длительно нажмите на кнопку 1.

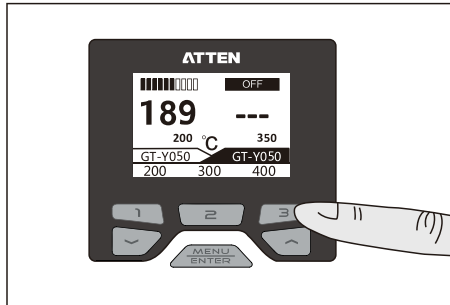

Чтобы открыть или закрыть канал 2, длительно нажмите на кнопку 3.

System Set	
▲ LCD Contrast	44
Mode	Nor
Net Address	1
Factory Default	ON
Exit	

Выполните сброс и работайте с этим диалоговым окном: выберите функцию кнопками ▲ или ▼, а затем нажмите на «Enter» («Ввод»), чтобы выполнить эту функцию.

### Выход

### System set (Настройка системы) > Exit (Выход)

System Set	
▲ LCD Contrast	44
Mode	Nor
Net Address	1
Factory Default	
Exit	

Чтобы вернуться в главное окно, нажмите на кнопку «Logout» («Выйти из системы»). После нажатия на кнопку «Logout» («Выйти из системы») все измененные параметры будут сохранены, после чего оборудование будет работать в соответствии с измененными параметрами.

В меню настройки системы: нажмите 1, чтобы задать параметры канала 1, либо нажмите 2, чтобы задать параметры канала 3.

### Все пункты меню настройки параметров каналов ручки

Channel1 Set		GT-Y050
Temp Offset	0	
Standby Temp	150	
Standby Delay	OFF	
Shutdown Delay	OFF	
Shortcut Temp1	200	

- Temp Offset («Коррекция температуры»): используется для компенсации погрешности вывода температуры от ручки.
- Standby temp («Температура в режиме ожидания»): температура ручки, когда система находится в режиме ожидания.
- Standby Delay («Задержка перехода в режим ожидания»): включение и выключение функции режима ожидания.
- Shutdown Delay («Задержка выключения»): включение и выключение функции спящего режима. Shortcut Temp1 («Быстрый переход к температуре 1»): заданная температура 1 для быстрого перехода к ней.

Channel1 Set		GT-Y050
Shortcut Temp2	300	
Shortcut Temp3	400	
Fix Temp	OFF	
Temp UL	480	
Temp LL	150	

- Shortcut Temp2 («Быстрый переход к температуре 2»): заданная температура 2 для быстрого перехода к ней.
- Shortcut Temp3 («Быстрый переход к температуре 3»): заданная температура 3 для быстрого перехода к ней.
- Fix Temp («Фиксированная температура»): если эта функция включена, выводимая температура остается заблокированной на заданном значении температуры.
- Temp UL («Верхний предел температуры»): наибольшая температура, которую пользователь может задать в главном рабочем окне.
- Temp LL («Нижний предел температуры»): наименьшая температура, которую пользователь может задать в главном рабочем окне.

**Режим** **System set (Настройка системы) > Mode (Режим)**

System Set	
▲ Unit	°C
Password	* * *
Keypad Tone	ON
LCD Contrast	44
▼ Mode	Nor

Используется для настройки режима связи прибора: Normal («Нормальный»): функция связи выключена. Host («Ведущее устройство») или Slave («Ведомое устройство»): настройка функции. Заводская настройка по умолчанию: Normal («Нормальный») (эта функция в настоящее время недоступна).

**Сетевой адрес** **System Set (Настройка системы) > Net Address (Сетевой адрес)**

System Set	
▲ Password	* * *
Keypad Tone	ON
LCD Contrast	44
Mode	Nor
▼ Net Address	1

Используется для связи между множеством устройств, максимальное число подключенных устройств составляет 255: Диапазон настройки: 1–255 (используется для настройки функции). Заводская настройка по умолчанию: 1 (эта функция в настоящее время недоступна).

**Заводские настройки по умолчанию** **System Set (Настройка системы) > Factory Default (Заводские настройки по умолчанию)**

System Set	
▲ Keypad Tone	ON
LCD Contrast	44
Mode	Nor
Net Address	1
▼ Factory Default	

Используется для возврата настроек параметров системы и параметров канала к заводским настройкам по умолчанию. Если нажать на кнопку «State as delivered» («Состояние как при доставке»), все параметры системы и параметры канала будут возвращены к заводским настройкам по умолчанию. Примечание: это применяется только к параметрам модели подключенной ручки. Если ручка не подключена к базовой станции, функция в озврата к состоянию как при доставке будет недоступна.

**Настройка параметров**

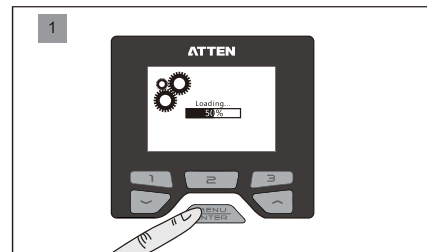

Удерживайте нажатой кнопку «MENU» («МЕНЮ»), пока не завершится загрузка (100%).

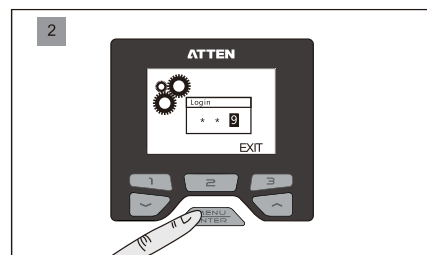

Если доступ к странице настроек защищен паролем, необходимо получить разрешение для входа на страницу «Confirm» («Подтвердить»). Чтобы изменить вводимое значение, нажмите на кнопку ▲ или ▼. Чтобы завершить ввод одного значения, нажмите на кнопку «Enter» («Ввод»). Нажмите кнопку быстрого переключения температуры 3. Чтобы вернуться в главное окно, нажмите на кнопку «Logout» («Выйти из системы»).

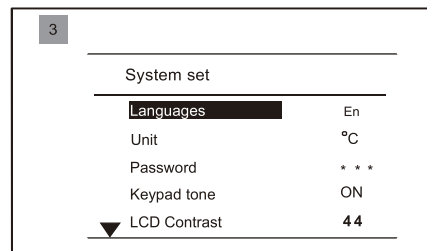

Если защита паролем отсутствует или если введен правильный пароль, будет выполнен переход в окно настройки параметров системы. Теперь можно настроить параметры системы.

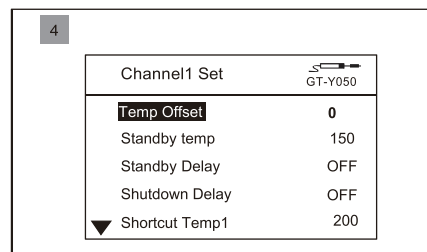

Перейдите на страницу настроек канала, где отображается правильная ручка для подключаемого канала. В окне настройки системы нажмите на кнопку 1 или 3, чтобы выбрать используемый канал. Примечание: кнопка 1 соответствует каналу 1, а кнопка 3 — каналу 2. (В приборах GT-6150 можно выбрать только канал 1).

**⚠ Примечание:**  
Чтобы избежать повреждения паяльных принадлежностей и базовой станции, не заменяйте ручку паяльного инструмента, а также не вставляйте ее при настройке параметров канала.

## Описание всех пунктов меню настройки параметров системы базовой станции

System Set	
Languages	En
Unit	°C
Password	* * *
Keypad Tone	ON
LCD Contrast	44

- Languages («Языки»): язык отображения меню системы.
- Unit («Ед. изм.»): единицы измерения температуры, отображаемые в системе.
- Password («Пароль»): пароль для получения разрешения на вход в окно параметров системы.
- Keypad Tone («Звуковой сигнал при нажатии на кнопку»): включение и выключение звукового сигнала при нажатии на кнопку.
- LCD Contrast («Контраст ЖК-дисплея»): регулировка коэффициента контраста при отображении на экране.

System setup	
Mode	Nor
Net Address	1
Factory Default	ON
Exit	

- Mode («Режим»): используется для настройки связи базовой станции.
- Net Address («Сетевой адрес»): адрес для локальной связи, заданный при подключении к сети.
- Factory Default («Заводские настройки по умолчанию»): возврат базовой станции к заводским настройкам.
- Exit («Выход»): чтобы вернуться в главное окно, нажмите на эту кнопку.

## Параметры настройки системы базовой станции

### Языки System Set (Настройка системы) > Languages (Языки)

System Set	
Languages	En
Unit	°C
Password	* * *
Keypad Tone	ON
LCD Contrast	44

Используется для настройки языка системы: EN («Англ.»): английский.  
CN («Кит.»): китайский.  
Заводская настройка по умолчанию: английский.

### Единицы измерения System set (Настройка системы) > Unit (Ед. изм.)

System Set	
Languages	En
Unit	°C
Password	* * *
Keypad Tone	ON
LCD Contrast	44

Используется для настройки единиц измерения температуры в системе:  
°C: Цельсий.  
°F: Фаренгейт.  
Заводская настройка по умолчанию: °C.

### Пароль System set (Настройка системы) > Password (Пароль)

System Set	
Languages	En
Unit	°C
Password	* * *
Keypad Tone	ON
LCD Contrast	44

1. Используется для блокировки системы и защиты заданных параметров системы от изменения любыми посторонними лицами.
2. Координация настройки параметров канала ручки с фиксированной температурой, блокировка температуры всего оборудования и контроль процесса пайки.  
Заводская настройка режима по умолчанию: OFF («Выкл.»).

### Блокирование системы System Set (Настройка системы) > System Lock-in (Блокирование системы)

Set PIN code	Locked
0 - -	PIN Code : 000

Когда система в режиме настройки пароля, можно ввести новый трехзначный пароль. Затем система отобразит окно сообщения о блокировке, которое исчезнет через 3 секунды. Чтобы вернуться в пункт настройки пароля, нажмите на «Enter» («Ввод»).

### Разблокирование системы System Set (Настройка системы) > System unlock (Разблокирование системы)

Set PIN code	Message
0 - -	PIN code Error

Если введен правильный пароль, система будет разблокирована и пароль больше не отображается. Если введен неправильный пароль, отобразится сообщение о вводе неправильного пароля.

### Звуковой сигнал при нажатии на кнопку System set (Настройка системы) > Keypad Tone (Звуковой сигнал при нажатии на кнопку)

System Set	
Languages	En
Unit	°C
Password	* * *
Keypad Tone	ON
LCD Contrast	44

Включение и выключение звукового сигнала при нажатии на кнопку:  
Включено (ON): при нажатии на кнопку подается звуковой сигнал.  
Выключено (OFF): звуковой сигнал отсутствует при нажатии на кнопку.  
Заводская настройка по умолчанию: ON («Вкл.»).

### Контраст ЖК-дисплея System Set (Настройка системы) > LCD Contrast (Контраст ЖК-дисплея)

System Set	
Languages	En
Unit	°C
Password	* * *
Keypad Tone	ON
LCD Contrast	44

Используется для настройки коэффициента контраста дисплея:  
10: минимальный коэффициент контраста.  
100: максимальный коэффициент контраста.  
Заводская настройка по умолчанию: 44.